

## B T-1W 系列

### 定电压输入 1000VDC 隔离 非稳压单输出 1W 表贴系列

专利保护 RoHS 

#### 产品特点

- 效率高达 80%
- 体积小
- SMD 封装
- 工作温度范围: -40 ~ +85
- 温度特性好
- 无需外加元件
- 国际标准引脚方式
- 符合 ROHS 指令

#### 应用范围

B\_T-1W 系列产品是专门针对线路上分布式电源系统中需要产生一组与输入电源隔离的电源的应用场合而设计的。该产品适用于：

- 1) 输入电源的电压比较稳定 (电压变化  $\pm 10\%$ ) ;
- 2) 输入输出之间要求隔离 (隔离电压为 1000VDC) ;
- 3) 对输出电压稳定性和输出纹波噪声要求不高 ;

如：纯数字电路，一般低频模拟电路，IGBT 等功率器件驱动电路等。

如：纯数字电路，一般低频模拟电路，IGBT 等功率器件驱动电路等。该产品不适用于：

- 1) 输入电源电压不稳定，变化范围  $\pm 10\%$ ，此时建议使用敝公司的 WRB 系列产品；
- 2) 输入输出之间隔离电压要求 > 1000VDC，此时建议使用敝公司的 F\_T-1W 系列产品；
- 3) 输出电压稳定性要求较高的电路，此时建议使用敝公司的 IB 系列或 WRB 系列产品；
- 4) 输出负载实际消耗功率小于 0.25W，此时建议使用敝公司的 B\_T-W2 系列产品。

#### 产品选型

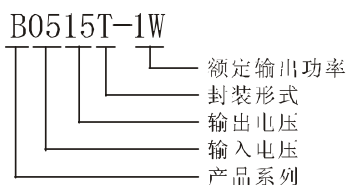

#### 产品型号一览表

产品型号	输入		输出			效率 (%) (典型值)	封装形式
	电压 (VDC)		电压 (VDC)	电流 (mA)			
	标称值	范围值		最大	最小		
B0505T-1W	5	4.5~5.5	5	200	20	70	SMD
B0509T-1W			9	111	12	75	SMD
B0512T-1W			12	84	9	79	SMD
B0515T-1W			15	67	7	80	SMD
B1205T-1W	12	10.8~13.2	5	200	20	72	SMD
B1209T-1W			9	111	12	75	SMD
B1212T-1W			12	84	9	78	SMD
B1215T-1W			15	67	7	80	SMD

注: 我司也可提供 B\_T-W2 系列产品。

#### 一般特性

输出短路可持续时间	1 秒
产品工作时外壳升温	25 最大值, 15 典型值
冷却方式	自然空冷
工作温度	-40 ~ +85
存储温度	-55 ~ +125
引脚耐焊接温度	300 (焊点距离外壳 1.5mm, 10 秒)
存储湿度	95%
外壳材料	阻燃耐热塑料 (UL94-V0)
平均无故障时间(MTBF)	>3,500,000 小时

#### 绝缘特性

项目	工作条件	Min	Typ	Max	单位
绝缘强度	测试时间 1 分钟, 漏电流小于 1mA	1000			VDC
绝缘电阻	绝缘电压 500VDC	1000			MΩ

#### 输出特性

项目	工作条件	MIN	TYP	MAX	单位
输出功率		0.1		1	W
线性电压调节率	输入电压变化 1%			1.2	%
负载调节率	10% to 100% 负载 (5V 输出)		12.8	15	%
	10% to 100% 负载 (9V 输出)		8.3	15	
	10% to 100% 负载 (12V 输出)		6.8	15	
	10% to 100% 负载 (15V 输出)		6.3	15	
输出电压准确度	见误差包络曲线图				
温度漂移系数	100% 满载			0.03	%/
输出纹波	20MHz 带宽		50	75	mVp-p
噪声	20MHz 带宽		75	150	mVp-p
开关频率	100%负载, 输入标称电压		100		KHz

注:

1. 以上数据除特殊说明外, 都是在 TA=25 , 湿度<75%, 输入标称电压和输出额定负载时测得 ;
2. 以上均为本手册所列产品型号之性能指标, 非标准型号产品某些指标会与上述不同, 具体情况可与我司技术人员直接联系。

## 典型特性曲线

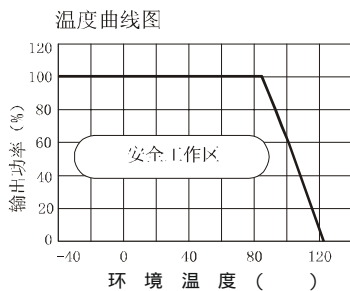
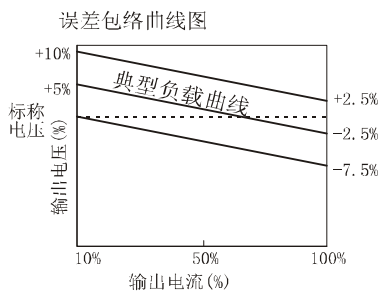

## 回流焊曲线

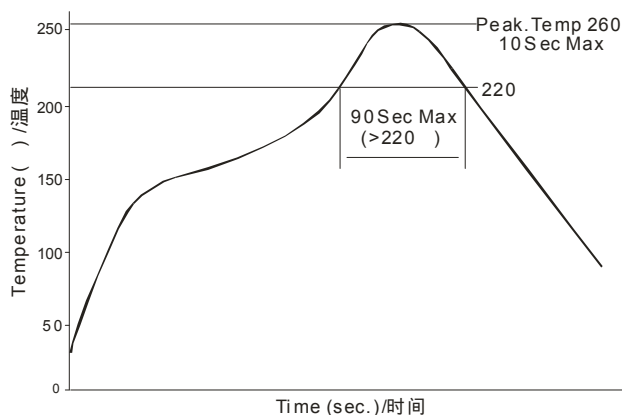

## 引脚方式

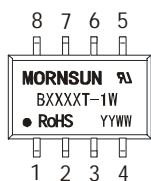

引脚	1	2	4	5	其它
功能	GND	Vin	0V	+Vo	NC

## 外形尺寸及建议印刷板图

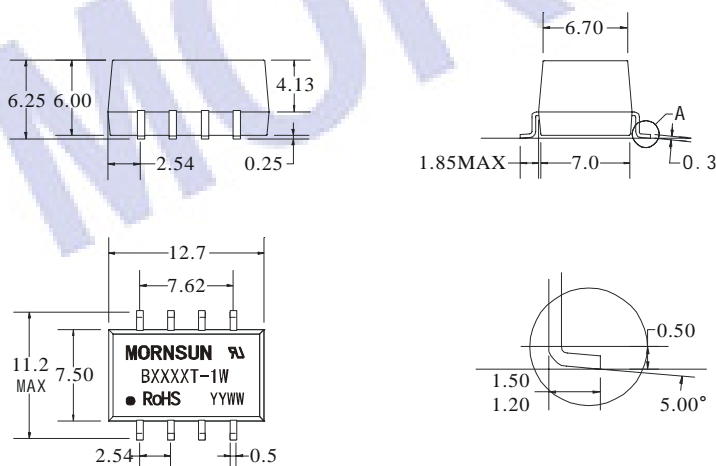

注:所有的端子间距都为: 2.54mm;所有的端子宽度都为 0.50mm;所有的尺寸都以 mm 为单位。

## 使用注意事项

### 输出负载要求

为了确保该模块能够高效可靠的工作, 该类型的 DC/DC 转换器, 除了规定最大负载 (即满负载), 同时也规定了一个最小负载。在使用时, 要确保在规定输入电压范围内, 其输出最小负载不能小于满负载的 10%, 且该产品**严禁空载使用!!!**若您的电路中负载实际所输功率确实较小, 请在输出端并联一个适当阻值的电阻以增加负载, 或选用敝公司的额定输出功率较小的 (B\_T-W2) 系列产品。

## 过载保护

在通常工作条件下, 该产品输出电路对于过流及短路情况无保护功能。最简单的方法是在输入端串接一个自恢复保险丝, 或在电路中外加一个断路器。

## 滤波

在一些对噪声和纹波敏感的电路中, 可在 DC/DC 输出端和输入端外加滤波电容, 以减少纹波值。但输出滤波电容器的容量要适当, 若电容太大, 很可能造成启动问题。对于每一路输出, 在确保安全可靠工作的条件下, 其滤波电容的最大容量详见右下角的**外接电容表**。为了获得非常低的纹波值时, 可在 DC/DC 转换器输入输出端联接一个“LC”滤波网络, 这样滤波的效果更明显。同时应注意到电感值的大小及“LC”滤波网络其自身的频率应于 DC/DC 频率错开, 避免相互干扰 (见图一)。

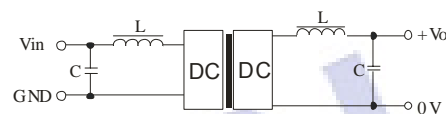

(图一)

## 输出稳压及过压保护电路

对于输出稳压、过压及过流保护的最简单的装置是在其输入或输出端串接一个带过热保护的线性稳压器 (见图二)

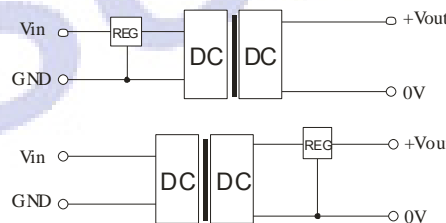

(图二)

## 外接电容表

输入电压	外接电容	输出电压	外接电容
5VDC	4.7uF	5VDC	4.7uF
12VDC	2.2uF	9VDC	2.2uF
--	--	12VDC	1uF
--	--	15VDC	0.47uF

对于实际输出小于 0.5W 之应用场合, 建议不外接电容。